

EN

USER MANUAL



ULTRASONIC AIR HUMIDIFIER

Tropical Night Series



MODEL: CH-900-1 (TN)

Designed by Cooper&Hunter International Corporation, Oregon, USA

Please read the user manual carefully before using the unit. Products refer to actual item, should have any update information, we will not advise specially.

I Safe tips:

- Please read the user manual carefully before using the unit and take order to operate it.
- Do not pull the power plug with wet hands.
- In case the machine body tilts, shut off the power before going to deal with it.
- Not free to decomposition of the body, so as to avoid electric shock accident.
- Power lines may not be scratches, damages, excessive bending, reversed, knotting, otherwise can be caused by electric shock, short-circuit and fire.
- Do not arbitrarily change the power cord.
- Do not let children operate the machinery.
- Machine indoor use only.
- Machines are prohibited to around flammable, corrosive gases and dust conductive.
- If the power supply cord is damaged, it must be replaced by the manufacturer, its service agent or similarly qualified persons in order to avoid a hazard.
- This appliance is not intended for use by persons (including children) with reduced physical, sensory or mental capabilities, or lack of experience and knowledge, unless they have been given supervision or instruction concerning use of the appliance by a person responsible for their safety.
- Children should be supervised to ensure that they do not play with the appliance.
- Unplug the appliance during filling and cleaning.

II. Configuration Illustration:

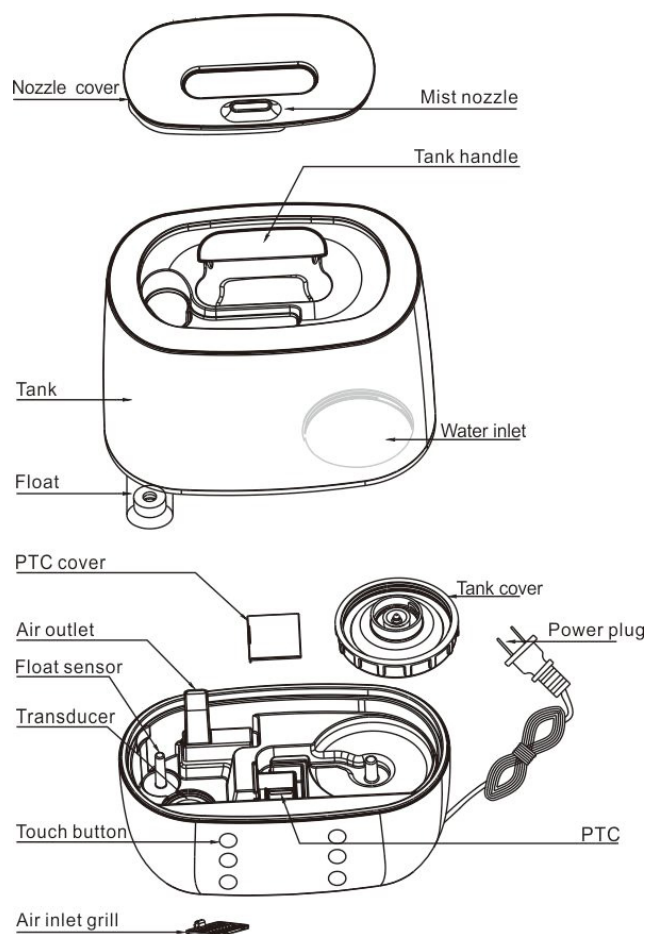

III. Specification:

Model No	Voltage	Frequency	Power	Capacity	Mist volume	noise	type
CH-900-1(TN)	220V	50Hz	52W	5.0L	350mL/h	20dB(A)	Class II

IV. How to use it.

1. Fill with cold water water tank. Wipe off water drops on the surface of the device.

See the following drawing:

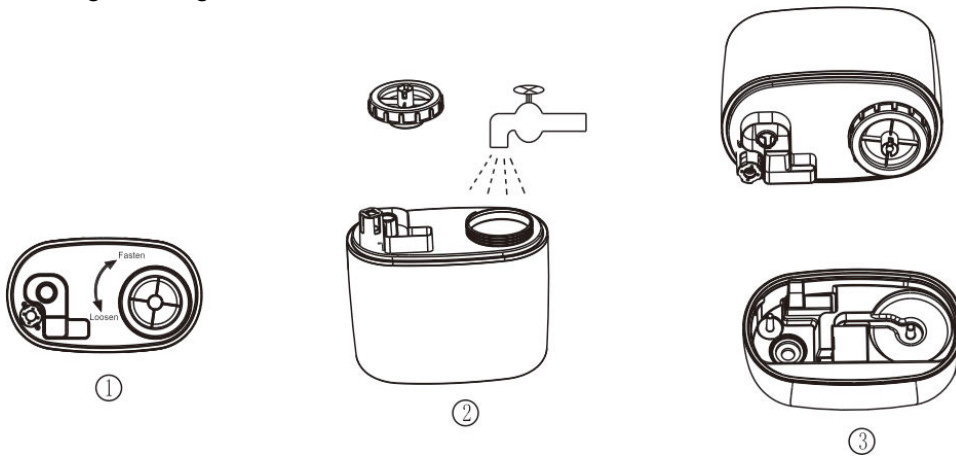

Attention: Please refer to the DRAWING A below for screwing on the tank cape.(Please check whether the cape are tightened correctly after screwing it on. If mal-operation similar to DRAWING B, please screw off the cape again and screw it on according to DRAWING A.

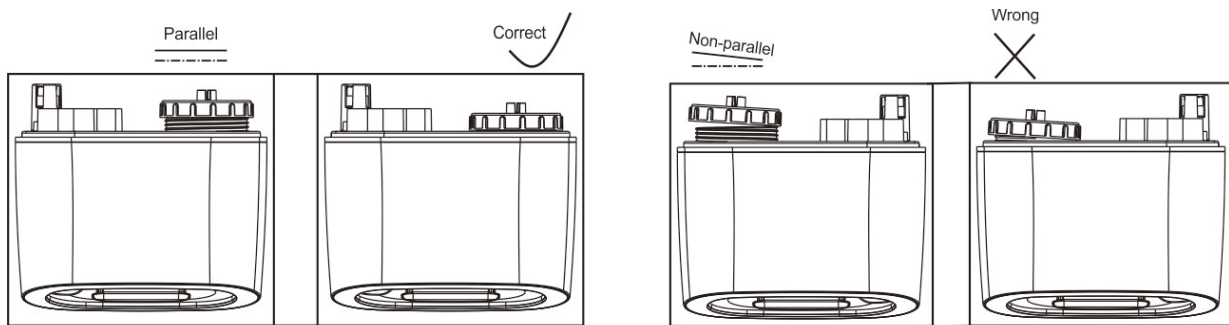

DRAWING A







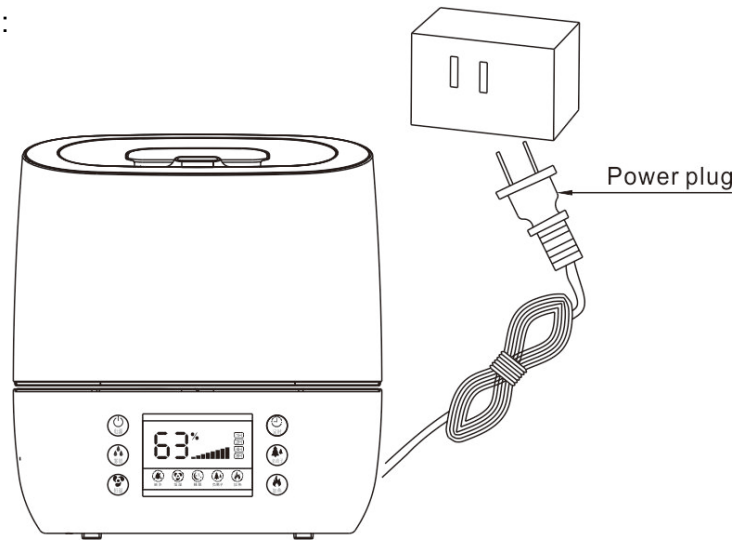

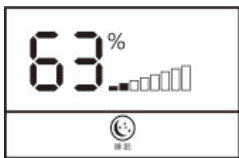

DRAWING B

2. (1) Connect to 220V 50Hz power supply after the tank injected water into the trough, touch the power button, the indicator light is on and humidifier starts to working. It will start at high vaporeing and the ambient humidity and mist volume will be shown on the digital screen.

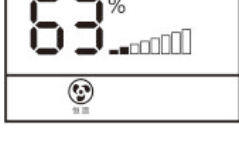
See the following drawing:

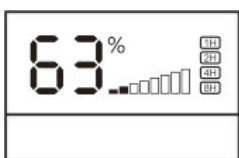

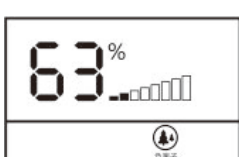
(2) Operation Instruction:

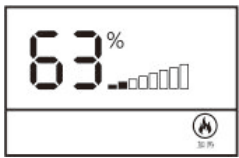
Touch button	Butcon shown	Operation Instruction
 ON/OFF		POWER: After touching the power button, the unit will start working at high vapping mode and the ambient humidity will be shown on the screen. When the unit running out of water, red indicator light will be flashing and a beep is heard. If you want to go on using it, put it more water and restart the machine.
 MIST		Mist: Low diffusion: 2 blanks; medium diffusion: 5 blanks; high diffusion: 8 blanks. Press the mist button for 3 seconds, the unit will enter into sleeping mode and all other function will be off. Please exit the sleeping mode by touching any function button.
 HUMIDISTAT		Humidistat: After touching the humidistat button, the humidity value will be flashing and the humidity setting could be between 40% and 85%. E.g. Setting humidity 65%, once the ambient humidity reach 65%, the unit will stop humidifying. If the ambient humidity less than 65%, it will start working automatically. Please exit the humidistat mode after 85%.
 TIMER		Timer: 1/2/4/8 hours.
 IONIZER		Ionizer: Touching the ionizer button, button on, then the ion generator starts working. Pressing the button again, button off, the ion generator stops working.
 WARM MIST		Warm mist: Pressing the warm mist button, the heating function is on and press the button one more time, the unit will stop heating.

V. Attention Operation:

- Use of this humidifier, the safety measures necessary to comply with the following:
- Carefully read all the instructions, even if you are very familiar with this product.
- Before connected with the power, please check your home used by the voltage and humidifier in the mark in line voltage. If the voltage does not match, please contact the dealer for replacing correct voltage product.
- Do not heat near the surface at any place using this machine.
- Machinery as far as possible away from furniture and electrical products.
- Do not touch water and transducer in the mainframe base when in operation.
- Do not turn unit on when water tank is empty.
- Do not immerse the mainframe base in water.
- Disconnect power supply before cleaning or servicing unit.
- Enter tap water below 40°C .

VI. Notes for Safety

- Do not try to pull out plug with a wet hand in case of an electric shock.
- When machine body inclines, please disconnect power supply before any adjustment.
- After start-up, do not touch transduction piece, otherwise, you would suffer from a pain.
- Do not disassemble the machine at will in case of an electric shock.
- Do not replace power line by yourself. If power line is worn, please call in the professional of our company.
- Please keep the machine out of the reach of child.

VII. Cleaning and Maintenance

- Power supply must be disconnected and plug pulled out before cleaning.
- In cleaning water tank (once every 2-3 weeks), screw off tank cap, wipe off incrustation with soft cloth and clean it with water.
- In cleaning trough (once a week), if there is incrustation in the trough, user can wipe off the incrustation with soft cloth immersed in cleaning agent, and then wash the trough with water.
- In cleaning the external body of humidifier, immerse a soft cloth into warm water below 40°C and then wipe off the dirt on the surface.
- In cleaning atomizing piece, if there is incrustation on the surface, user can wipe off the incrustation with swab and then wash it with clean water to achieve cleaning effect.

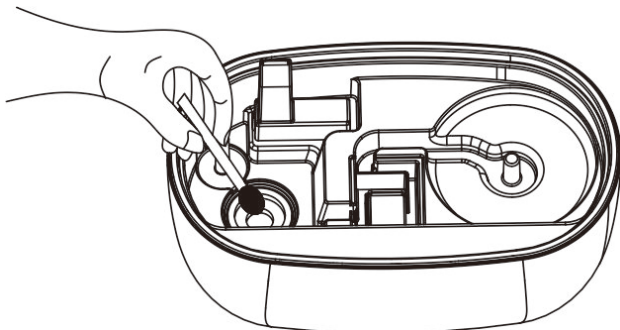

- In PTC (once a week), if there is incrustation on the surface of the PTC, user can wipe off the crustation with swab or a soft cloth and then wash it with clean water to achieve cleaning effect.

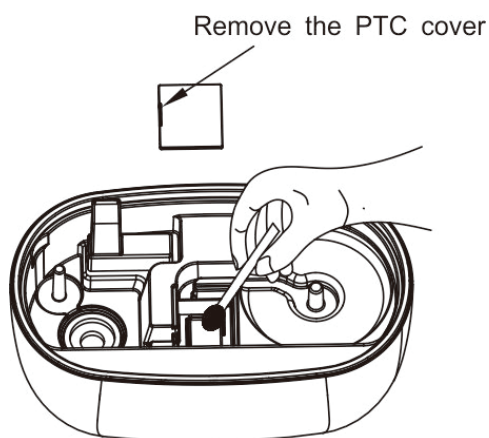

VIII . Common Trouble Shooting

Abnormal Phenomenon	Causes	Solutions
Digital screen is off, without wind or atomizing	Power plug is not properly fixed	Check the connection status of power plug
	Power switch is not yet turned on	Check if the power switch is turned on
Touch button insensitive	Wet hand and button touching too fast	Dry the wet hands
		Do not press the button too fast, and press the button every 1 second.
Fog volume is small and water column sprays out after machine is turned on	There is incrustation on atomizing piece; or, it is a new machine;	Clean atomizing piece with swab; inject new water.
	Or it has been stored for a long time.	Change original water.
Fog is smelly	Unclean water inside water tank	Open tank cap and keep the tank open in shade for 12h, and then clean it, and refill it with water.

* The manufacturer reserves the right to change the color scheme and the technical characteristics of the devices without special preliminary notification.

RU

РУКОВОДСТВО ПОЛЬЗОВАТЕЛЯ



Увлажнитель воздуха

Серия
Tropical Night



МОДЕЛИ: СН-900-1 (TN)

Designed by Cooper&Hunter International Corporation, Oregon, USA

Пожалуйста, прочитайте внимательно инструкцию перед использованием прибора.

I. Общие указания:

- Пожалуйста, прочитайте внимательно инструкцию перед использованием прибора.
- Не вынимайте вилку сетевого кабеля влажными руками.
- В случае если прибор перевернулся - отключите питание, прежде чем убрать воду.
- Провода подачи питания не должны иметь царапин, повреждений, чрезмерных изгибов, в противном случае, это может вызвать короткое замыкание или пожар.
- Не позволяйте детям управлять техникой.
- Прибор - только для использования внутри помещения.
- Нельзя устанавливать возле горючих, агрессивных газов или в местах накопления пыли.
- Если шнур питания поврежден, он должен быть заменен производителем, его сервисным работником или другим квалифицированным специалистом во избежание опасности.
- Этот прибор не предназначен для использования лицами (включая детей) с ограниченными физическими, сенсорными или умственными способностями, или недостатком опыта и знаний.
- Устройство не предназначено для игры детьми.
- Отключайте вилку сетевого кабеля во время наполнения бака водой или чистки прибора.

II. Конфигурация:

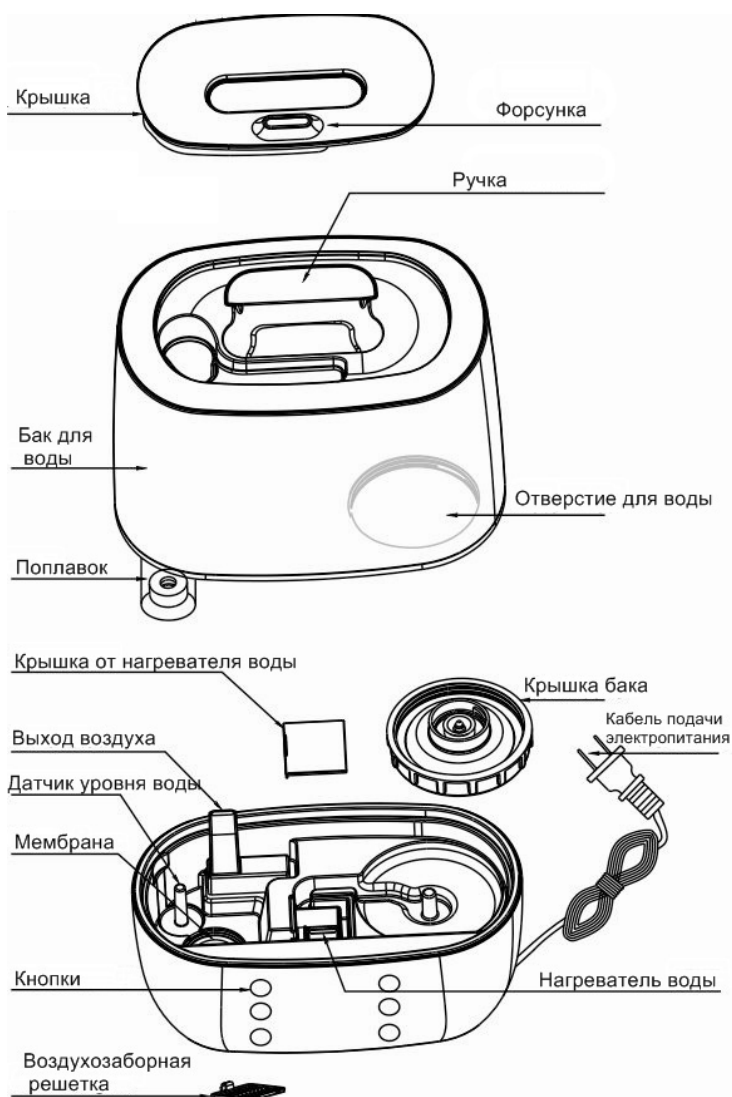

III. Спецификация

Модель	Напряжение	Частота	Мощность	Емкость	Объем испаряемой воды	Шум	Тип
CH-900-1(TN)	220В~	50Гц	52Вт	5.0л	350мл/ч	20дБ(А)	Class II

IV. Использование прибора

1. Заполнить холодной водой бак для воды. Вытереть капли воды на поверхности устройства.

См. следующий рисунок:

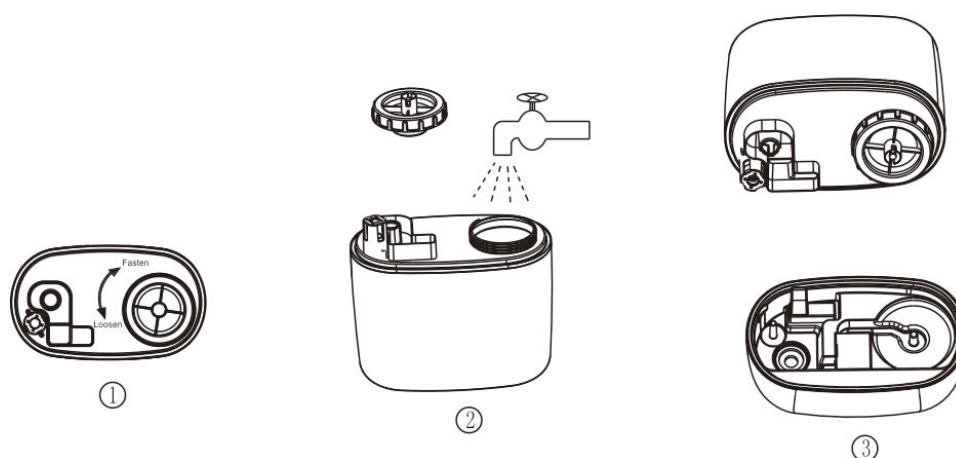

Внимание: обратите внимание на рисунок ниже. Крышку бака нужно закручивать параллельно корпусу бака, как показано в варианте А.

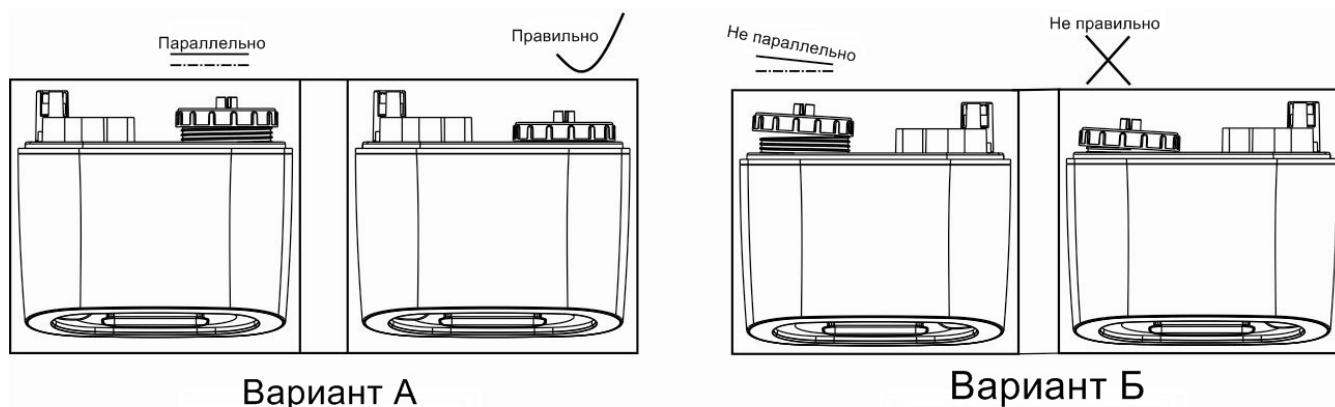





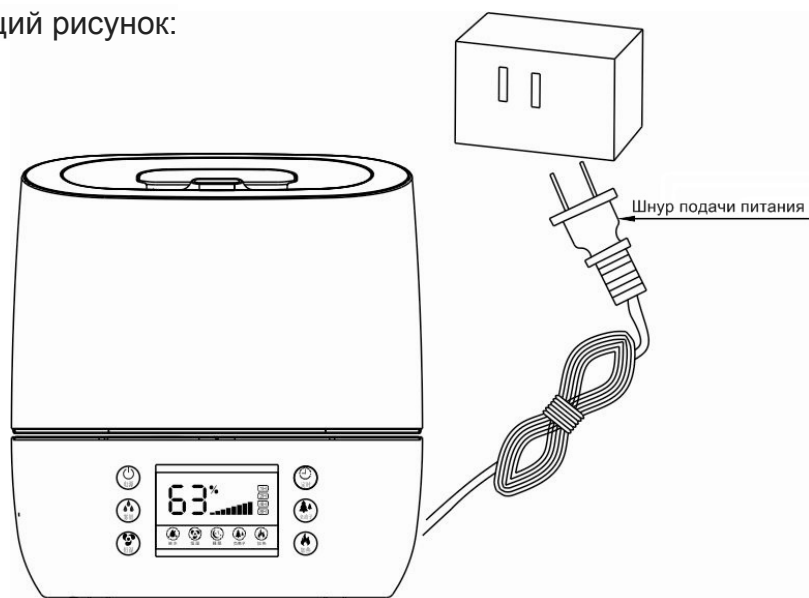



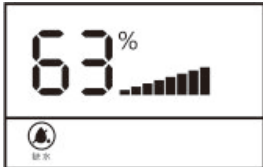

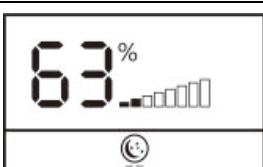
2. (1) Подайте питание 220В 50Гц, после чего нажмите и удерживайте кнопку включения, загорится индикатор. Он начнет работать и интенсивность испарения будет отображаться на цифровом экране.

См. следующий рисунок:

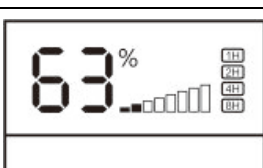

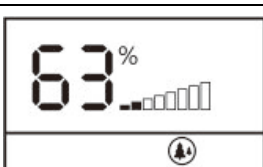
(2) Инструкция по эксплуатации:

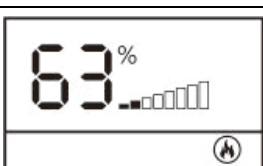
Кнопка	Дисплей	Инструкция
 ON/OFF		Питание: после нажатия кнопки питания, устройство начнет работать при интенсивном режиме испарения, и процент влажности будет показан на экране. Когда заканчивается вода, загорается красный индикатор и раздается звуковой сигнал. Для продолжения использования увлажнителя, долейте больше воды, предварительно вынув из розетки шнур подачи питания.
 MIST		Увлажнение: низкий уровень увлажнения: 2 полоски; средний: 5; высокий уровень увлажнения: 8 полосок. При удержании кнопки в течение 3 секунд - включится спящий режим, и все остальные функции будут выключены. Выйти из спящего режима можно коснувшись любой функциональной кнопки.
 HUMIDISTAT		Гигростат: после прикосновения к кнопке, значение будет мигать на дисплее. Влажность должна быть между 40% и 85%. При нужном уровне влажности, устройство прекратит работу при достижении данного значения. Если влажность воздуха снова падает - включается автоматически.
 TIMER		Таймер: 1/2/4/8 часов.
 IONIZER		Ионизатор: при касании кнопки в первый раз – активизируется функция ионизации, при нажатии на кнопку снова - генератор анионов перестает работать.
 WARM MIST		Теплое испарение: при нажатии на кнопку функция активизируется, при повторном нажатии – отключается.

V. Рекомендации по безопасности

Необходимо соблюдать следующие меры безопасности:

- Внимательно прочитайте все инструкции, даже если вы очень хорошо знакомы с этим оборудованием.
- Перед подключением устройства к розетке убедитесь, что подача питания соответствует техническим характеристикам данного увлажнителя.
- Не включайте устройство, когда бак для воды пуст.
- Отключите кабель электропитания перед началом чистки или обслуживания устройства.
- Наполнять бак для воды лучше водопроводной или дистиллированной водой ниже 40°C.

VI. Техническое обслуживание и чистка

- Перед чисткой пробора отключить шнур подачи питания.
- Бак для воды чистить раз в 2-3 недели - вытереть налет мягкой тканью и промыть бак чистой водой.
- Чистку поддона проводить раз в неделю - вытереть налет мягкой тканью и промыть водой.

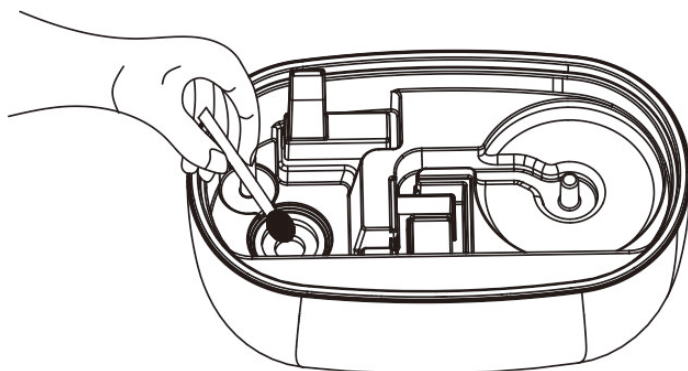

- Для очистки корпуса увлажнителя, используйте мягкую ткань (ватный тампон) и теплую воду не больше 40°C.

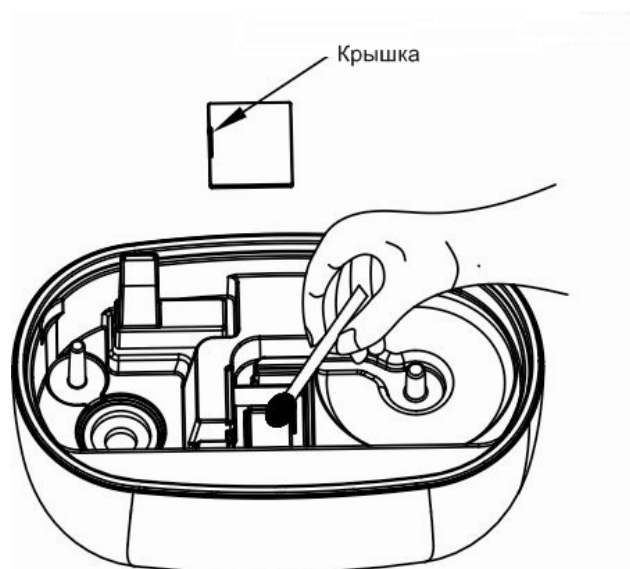

VII. Устранение неисправностей

Поломка	Причина поломки	Способ устранения
Не горит индикатор включения	Поврежден шнур подачи питания	Проверить шнур подачи питания
	Не подключен шнур подачи питания к розетке	Подключить шнур питания к розетке
Не активны кнопки дисплея	Попадание влаги	Протереть сухой тканью, дать высохнуть
Маленькая струя распыления	Бак для воды грязный	Промыть бак для воды, при необходимости убрать налет мягкой тканью
	Так отрегулировано	Проверить настройки
Неприятный запах при распылении воды	Бак для воды грязный	Промыть бак для воды, при необходимости убрать налет мягкой тканью

* Производитель оставляет за собой право менять цветовую гамму и технические характеристики приборов без специального предварительного уведомления.